

TT02-RV2-KIT-LB TT02 RACING GRT V2 MODIFIED CHASSIS KIT

この度は、#TT02-RV2-KIT-LB TT02 レーシングGRT V2シャーシキットをお買い求め頂き、誠にありがとうございます。
 本品は、4年前に発売された初期モデルへ最新のトレンドを盛り込んだNEWバージョンです。100%新設計の前後サスシステムは、さらにスムーズな可動となりリア側にはスマート・トーンシステムを採用しコーナリング時のリアハブのトー角を自動制御することで、オーバーステアリングによる巻き込みを解消致します。
 非常に剛性の高い2.5mmGRTシャーシは、路面からの突き上げによるしなりを無くし、ダイレクトに衝撃をダンパーへ伝え吸収することができます。
 モーターの搭載位置を限界まで中心軸に近づけるため、61Tスパークギアを採用！もちろん、タミヤ純正の70Tやタミヤオプションのギア 67Tへの変更も可能です！ピュアレーシングカーとして一番重要なローCGと左右のローリングをイープンにした片持ちサーボホルダー、そして一新されたサスシステムは、ドライバーを異次元の走行へと導きます！

本品に含まれる物：前後ボールデフ、ALセンターシャフト、TSDユニバーサルシャフト
 走行に必要な物：プロポセット(アンプとモーターを含む)、充電器、バッテリー、TT02用のボディ、TT02用のタイヤ、TT02用のホイール、ショックオイル、両面テープ、06モジュールピニオン20T前後（10.5Tブラシレスモーターを中型サーキットで使用する場合）

完成図

本シャーシはほぼ組み立て済みですが
 一部分解して以下のSTEP.1~7の組み立て図を参考に純正部品 & メカを組み込んで下さい。
 (デフギヤ、センターシャフト、スパークギア、サスアーム、ショック等)

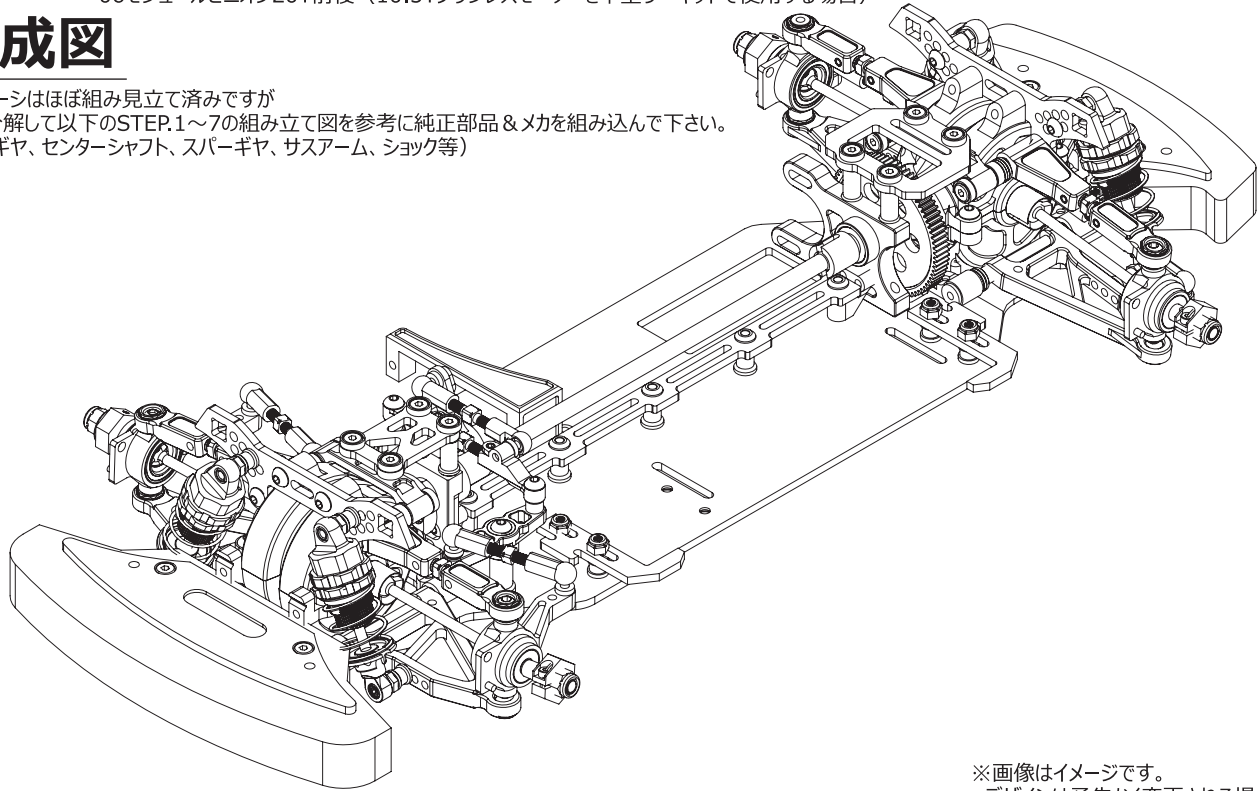

※画像はイメージです。
 デザインは予告なく変更される場合がございます。

本製品はグラファイトを主に使用した製品になっているため、エッジの部分に衝撃が加わるとささくれのようになってしまう場合がございます。
 ささくれを未然に防ぐために以下の手順を行ってください。

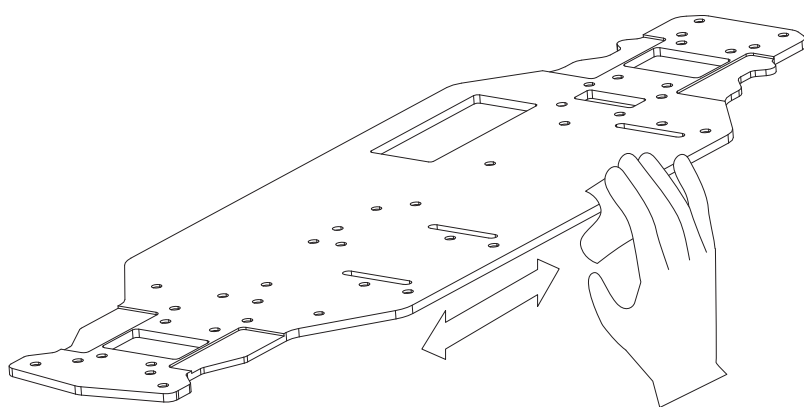



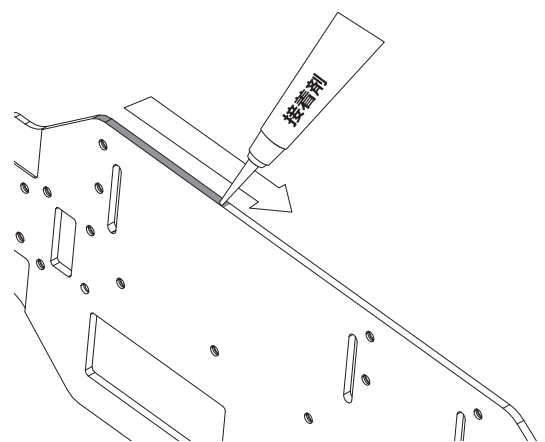



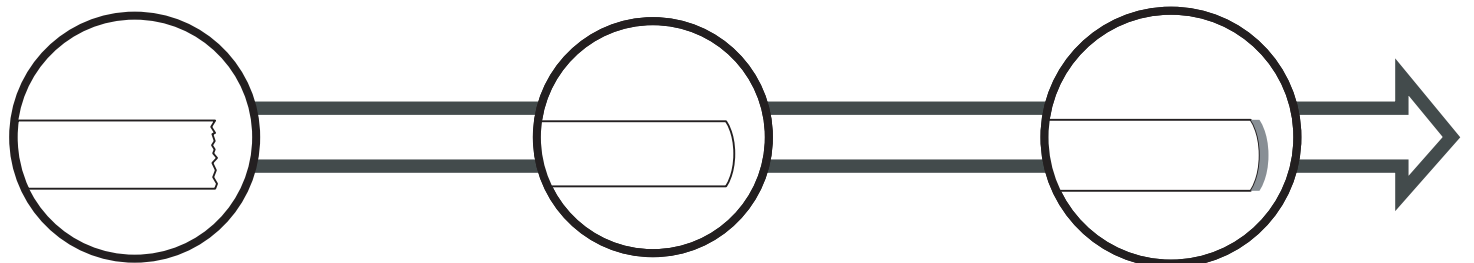



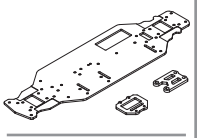
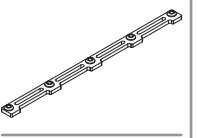
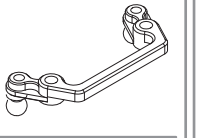
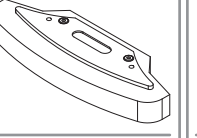
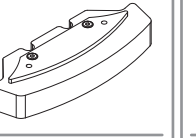
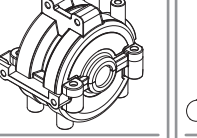
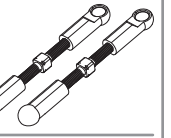
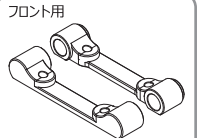
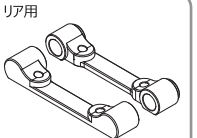
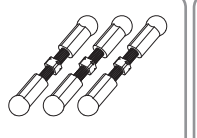
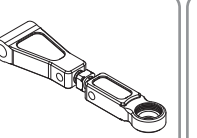
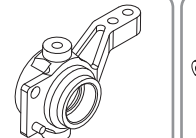
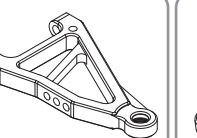
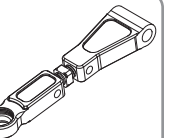
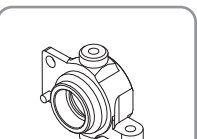
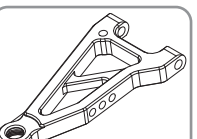
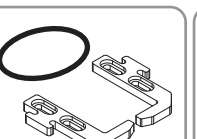
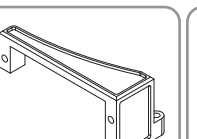
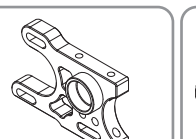
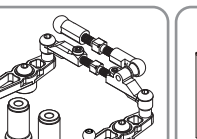
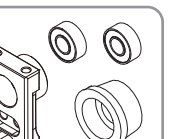

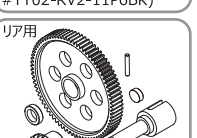
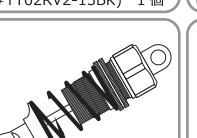
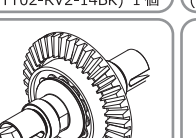

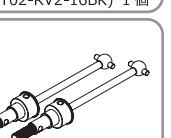
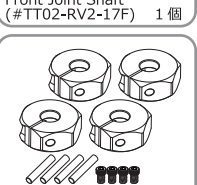
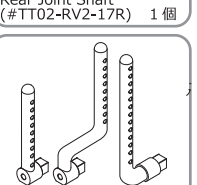
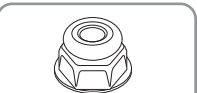
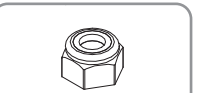

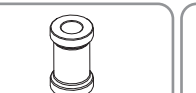
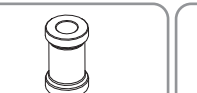
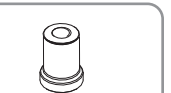
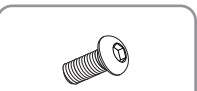
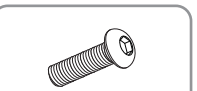
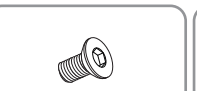
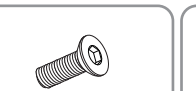
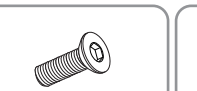
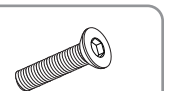
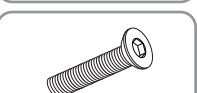

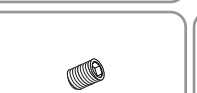
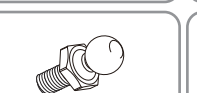
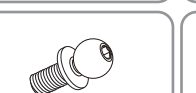
出荷時に面取り作業は行っておりますがより一層滑らかにするために
 シャーシのエッジ部分を1000番以上のサンドペーパーでこすります。



サンドペーパーをかけた場所に瞬間接着剤を少量つけ、たれないように
 気をつけながらのぼしていきます。接着剤で固めることでより強くなります。
 #1183 スーパークイックグルー(5-10sec) ¥490
 #1184 スーパークイックグルー(15-20sec) ¥490

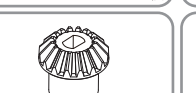

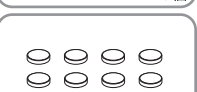
主な内容物

 GRT メインシャーシ GRT Main Chassis (#TT02-RV2-01) 1個	 GRT アッパーデッキ GRT Upper Deck (#TT02-RV2-02) 1個	 スマートーインマウント Smart Toe-In Mount (#TT02-RV2-03BK) 1個	 GRT フロントバンパーセット GRT Front Bumper Set (#TT02-RV2-04) 1個	 GRT リアバンパーセット GRT Rear Bumper Set (#TT02-RV2-05) 1個	 AL ギアボックス AL Gear Box (#TT02-RV2-06BK) 1個	 リアリンケージ Rear Linkage (#TT02-RV2-07) 2本
 フロント用 AL フロントロアサスマウント AL F. Lower Sus Mount (#TT02-RV2-08BK) 1Pair	 リア用 AL リアロアサスマウント AL R. Lower Sus Mount (#TT02-RV2-09BK) 1Pair	 ステアリング・リンケージ Steering Linkage (#TT02-RV2-10) 2本	 フロント アッパーアーム Front Upper Arm 1Pair (#TT02-RV2-11P1FS)	 フロント アップライト Front Upright 1Pair (#TT02-RV2-11P2BK)	 フロント ロアサスマウント Front Lower Sus Arm (#TT02RV2-11P3BK)	 リア アッパーサスマウント Rear Upper Arm 1Pair (#TT02-RV2-11P4RS)
 リアハブ Rear Hub 1Pair (#TT02-RV2-11P5BK)	 リア ロアサスマウント Rear Lower Arm 1Pair (#TT02-RV2-11P6BK)	 GRT バッテリーホルダー GRT Battery Holder (#TT02-RV2-12) 1 Set	 AL サーボマウント AL Servo Mount (#TT02RV2-13BK) 1個	 AL モーターマウント AL Motor Mount (#TT02-RV2-14BK) 1個	 AL ステアリングワイパー AL Steering Wiper (#TT02-RV2-15) 1個	 AL センターベアリングマウント AL Center Bearing Mount (#TT02-RV2-16BK) 1個
 フロント用 フロント・プロペラジョイント Front Joint Shaft (#TT02-RV2-17F) 1個	 リア用 リア・プロペラジョイント Rear Joint Shaft (#TT02-RV2-17R) 1個	 AL センターシャフト AL Center Shaft (#TT02-RV2-18BK) 1個	 ショックセット スプリング付 Shock Set w/Spring (#TT02-04-BK) 4個	 リア ボールデフ Rear Ball Differential (#TT02-16U) 2個	 スパーギア 61T Spar Gear 61T (#TT02-01RP07U) 1個	 TSD ユニバーサルシャフト TDS Univaesal Shaft (#R31-15-46) 2 Set
 ホイールアダプター 5.0mm Wheel Adapter 5.0mm (#3905U-50BK) 1Set	 ボディポスト Body Post (#3711V3P25) 各2個					
 ホイールナット Wheel Nut (#2599-LBL) 4個	 M3 ナイロンナット M3 Nylon Nut 8個	 5.5mm カラー Spacer 5.5mm Color Spacer 4個	 8.5mmAL ポスト 8.5mm Alum Post 3個	 9.5mmAL ポスト 9.5mm Alum Post 2個	 15mmAL ポスト 15mm Alum Post 4個	 3x7x14mm クランクポスト 3x7x14mm Crank Post 2個
 M3x8 ナベビス M3x8 Button Screw (#SBS-308) 8個	 M3x10 ナベビス M3x10 Button Screw (#SBS-310) 10個	 M3x6 皿ビス M3x6 Flat Head Screw (#SFS-306) 4個	 M3x8 皿ビス M3x8 Flat Head Screw (#SFS-308) 36個	 M3x10 皿ビス M3x10 Flat Head Screw (#SFS-310) 2個	 M3x12 皿ビス M3x12 Flat Head Screw (#SFS-312) 6個	 M3x16 皿ビス M3x16 Flat Head Screw (#SFS-316) 8個
 M3x25 皿ビス M3x25 Flat Head Screw (#SFS-325) 2個	 M2.6x6 皿ビス M2.6x6 Flat Head Screw 1個	 M3x3 イモネジ M3x3 Set Screw 14個	 ボールエンド Ball End 1個	 M4.8 ボールエンドスクリュー M4.8 Ball End Screw 13個	 M5.8 ボールエンドスクリュー M5.8 Ball End Screw 8個	 M5.8 ボールナット M5.8 Ball Nuts 8個
 1510 ベアリング 1510Bearing 4個	 1150 ベアリング 1150Bearing 8個	 1050 ベアリング 1050Bearing 4個	 850 ベアリング 850Bearing 4個	 16T ベベルギア 16T Bebel Gear #3718 2個	 皿ワッシャー Dish Washer 13個	 M3x4x5.5 スペース M3x4x5.5Spacer 2個
 M2.5 シム M2.5 Shim 8個	 19T ピニオンギア 19T Pinion Gear M619 1個					

オプションパーツ

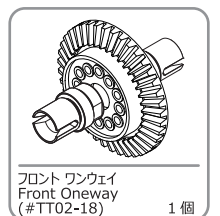

STEP01 : シャーシの組み立て

メインシャーシに、アッパーデッキ、アンテナポスト、バッテリーホルダーを取り付けます。
バンパーは組立のみを行い、後で取付けると作業がやりやすいです。
バッテリーホルダーの位置を変えることで、ショートサイズ(47x96mm)のバッテリーにも対応できます。

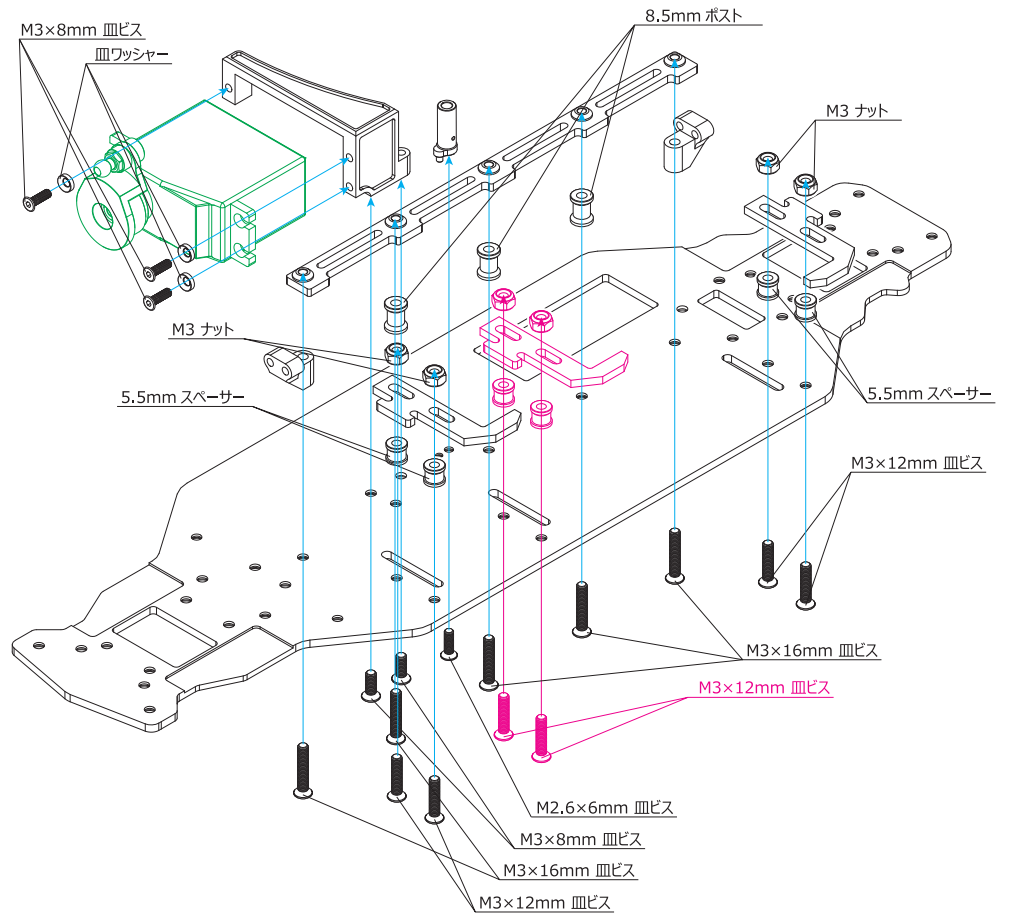

Step 2: フロントギアボックスの組立

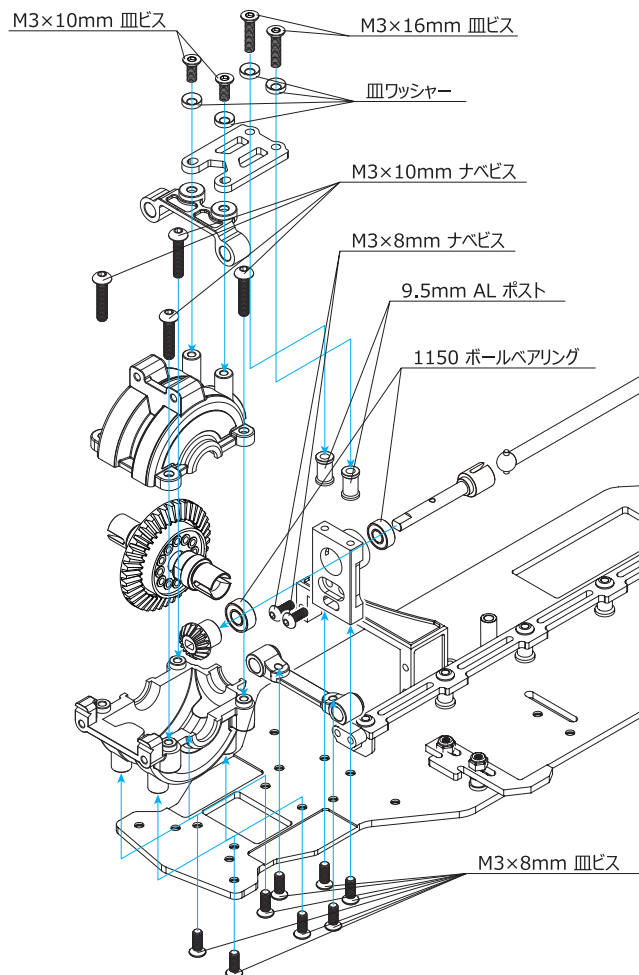

- ① シャーシとアッパーマウントポストにセンターベアリングマウントを取付けます。
- ② フロントアサスマウントRと、ギアボックスの下半分をシャーシへ取付けます。
- ③ プロペラジョイントを、図のようにホルダー側から挿しこみベベルギアを固定します。
- ④ ギアボックスの中へ、向きに注意しながらフロントワンウェイを入れ、両サイドのベアリングホルダーにはめ込み、ギアヘシリコンルブ等の注油を行います。
- ⑤ ギアボックスの上半分をはめ、ビスで固定します。
- ⑥ ギアボックスとセンターベアリングマウントにアッパーサスマウントと、アッパースティファイナーを固定します。

Step 3 : フロントサスアームの組立

- ① ロアサスアーム、アップライト、アッパーアームを下図を参考に組み立てます。
- ② アッパーアームのシムの位置を変えることでキャスター調整が可能です。

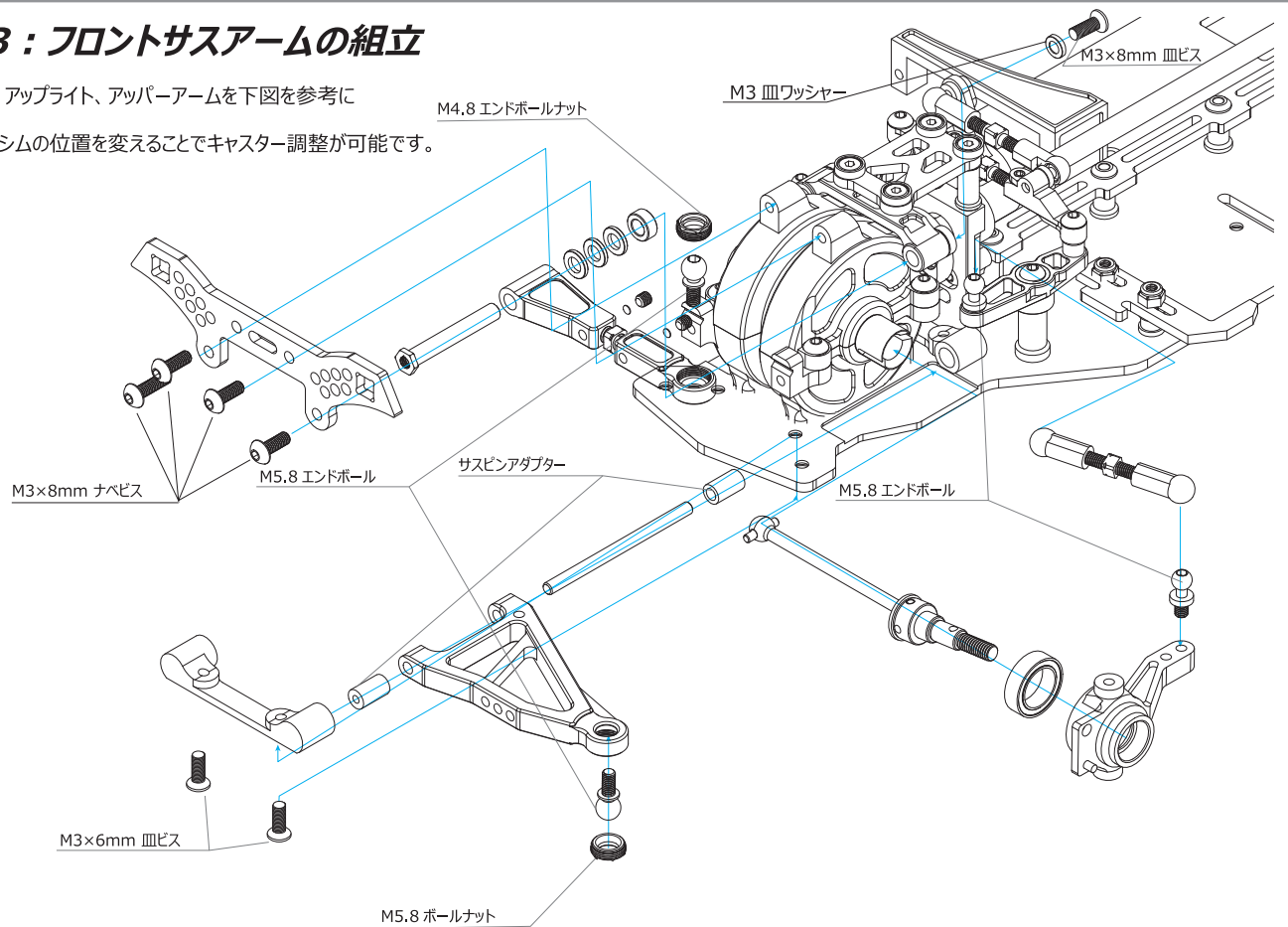

Step 4 : ステアリングワイパーの組立

- ① シャーシへステアリングポストを取り付けます。
- ② ステアリングワイパーを図を参考に組み立てます。
- ③ ステアリングポストへ、ステアリングワイパーを取り付けビスでしっかり固定します。
- ④ サーボホーンにボールエンドを取り付け、ステアリングワイパーとリンケージで接続します。
- ⑤ 可動にガタや負荷が無いか再確認します。

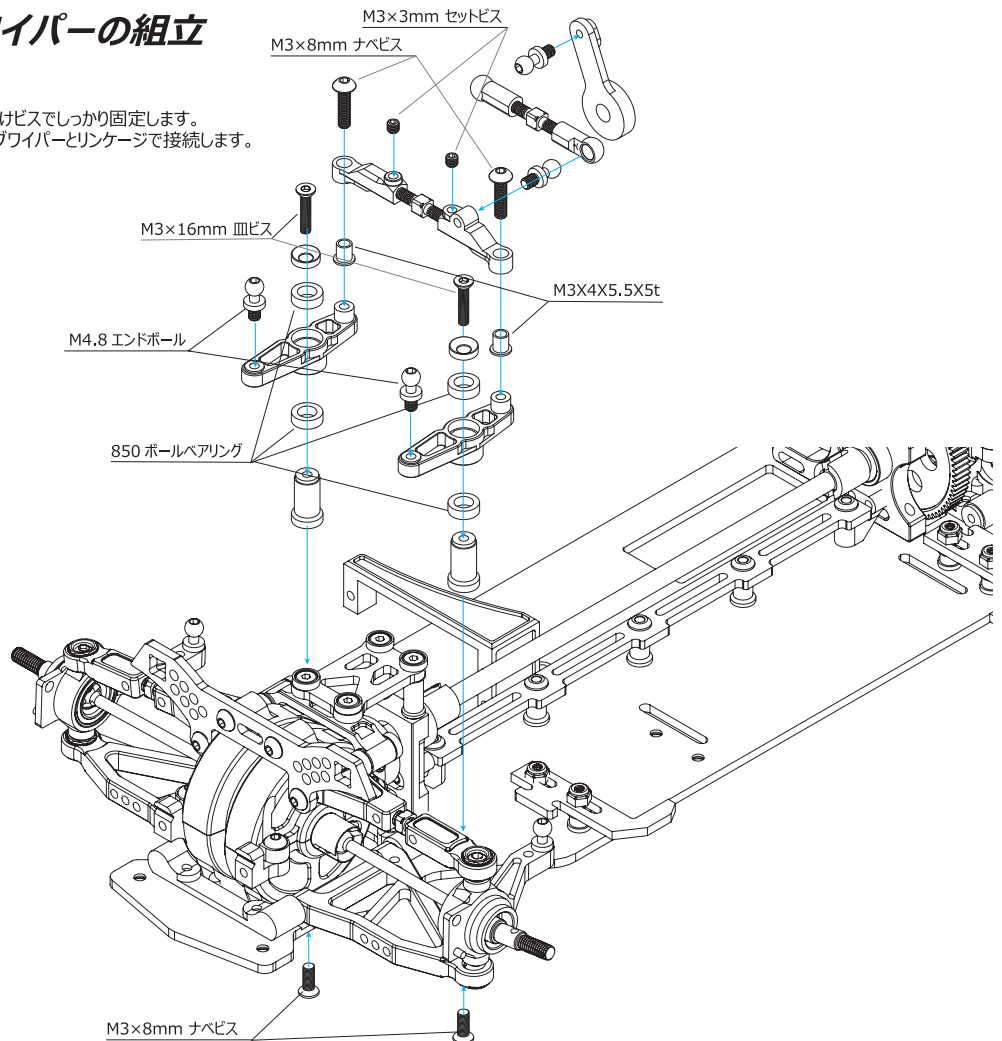

Step 5: リアギアボックスと足回りの組立

- ① シャーシとアッパーマウントポストにモーターマウントを取付けます。
 - ② リアアサスマウントFと、ギアボックスの下半分をシャーシへ取付けます。
 - ③ プロベラジョイントを、図のようにホルダー側から挿しこみ、ベアリング、スパーギアホルダー、スパーギア固定用ピン、スパーギア、ALスベアサー、ベアリング、ハベルギアの順に組み上げハベルギアをギアボックスの中に収めます。
 - ④ ギアボックスの中へリアデフを入れ、両サイドのベアリングホルダーにはめ込み、ギアヘンリコイルプ等の注油を行います。
 - ⑤ ギアボックスの上半分をはめ、ビスで固定します。
 - ⑥ ギアボックスとモーターマウントにアッパーサスマウントと、アッパーステイフィナーを固定します。
 - ⑦ モーターピニオンは06モジュールの物を使用してください。ギア間のバックラッシュはピニオン袋1枚くらいが良いです。
 - ⑧ ピニオンギアの種類は、コースとモーターによって異なります。正しいギア比をさぐるには、テスト走行時に15秒ごとESCの温度を監視してください。いかなる場合も70℃以上にならないようにしてください。
- 注意：06モジュールピニオン20T前後（10.5Tブラシレスモーターを中型サーキットで使用する場合）

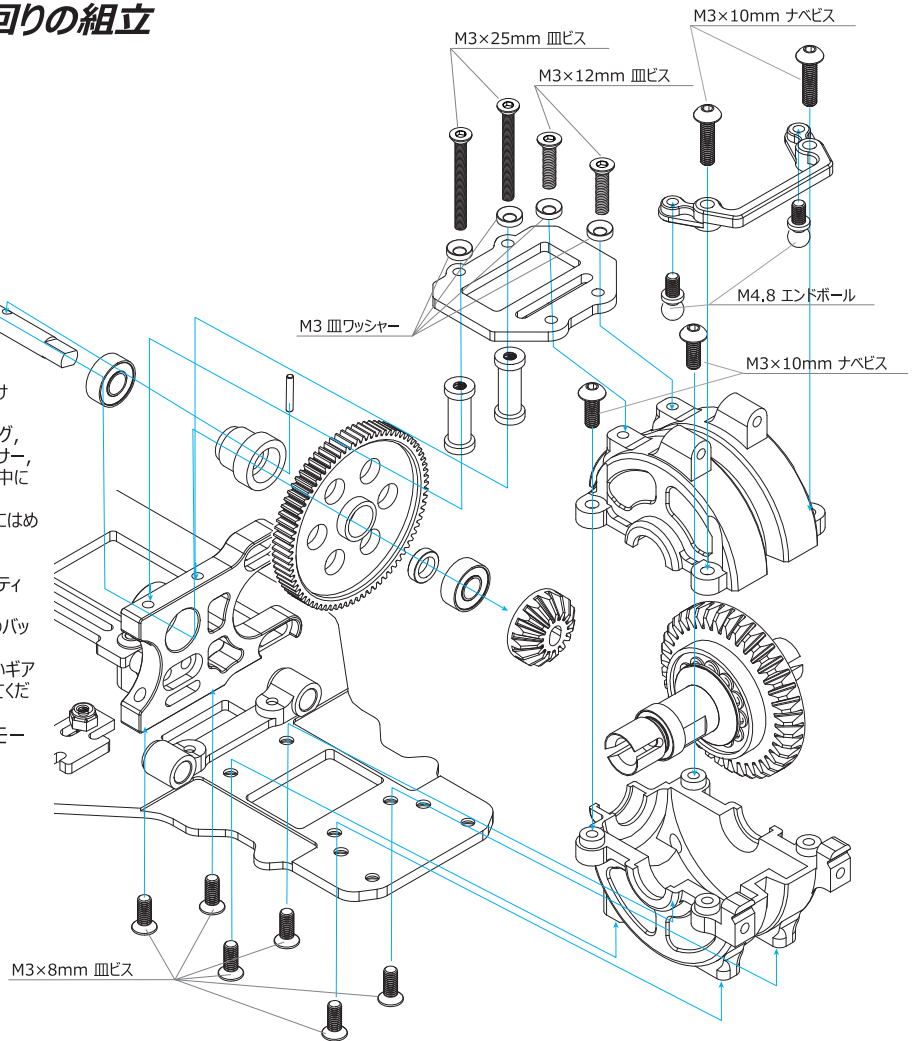

Step 6: リアギアボックスと足回りの組立

- ① ロアサスアーム、アップライト、アッパーアームを下図を参考に組み立てます。
- ② アッパーアームのシムの位置を変えることでキャスター調整が可能です。

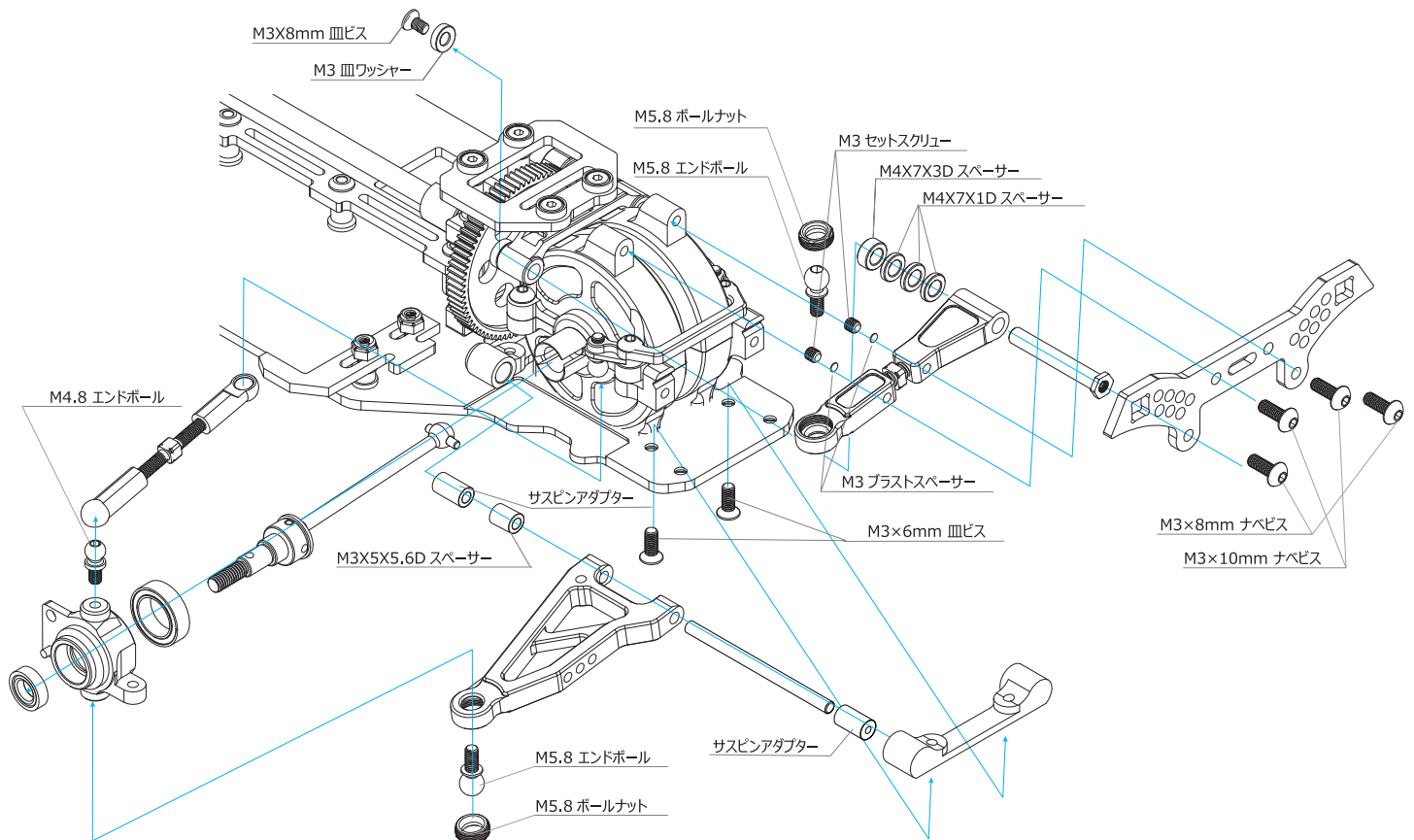

Step 7 : フロントバンパーの取り付け

① フロントバンパープレートをシャーシ前部に取付、バンパーを組み上げます。

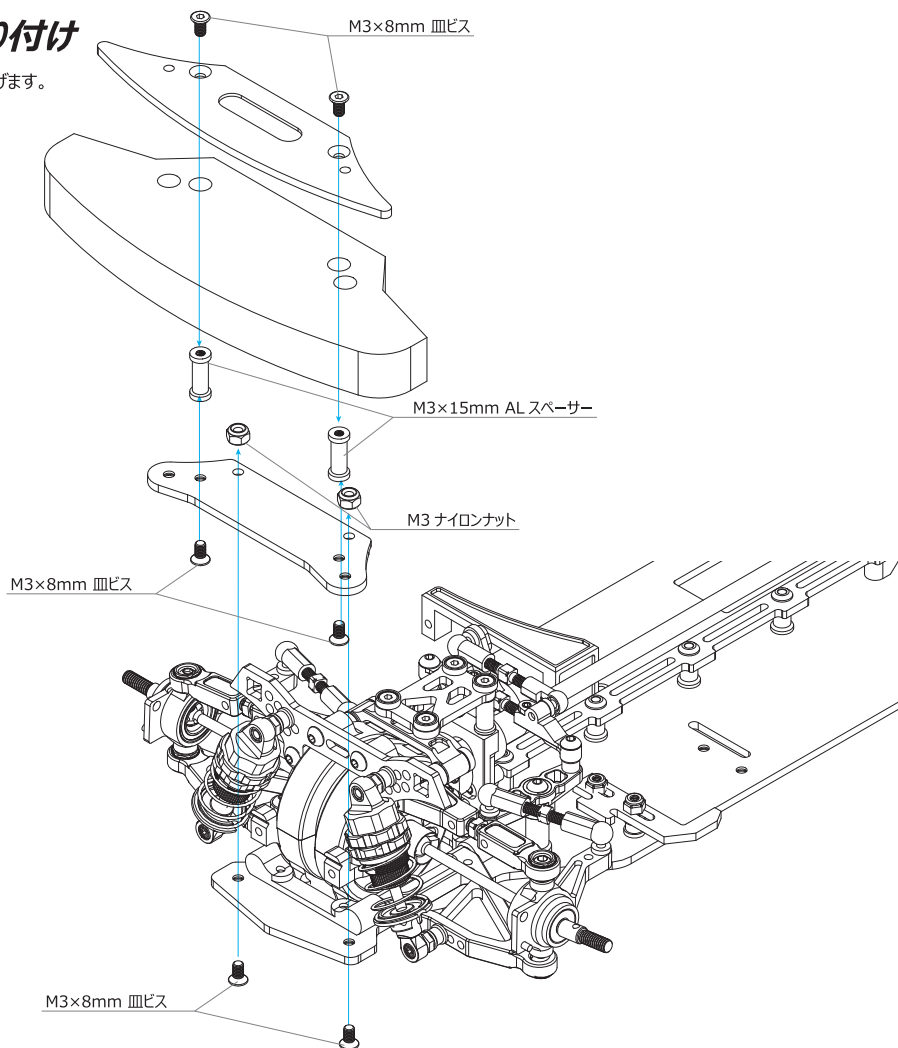

Step 8 : リアバンパーの取り付け

① リアバンパープレートをシャーシ前部に取付、バンパーを組み上げます。

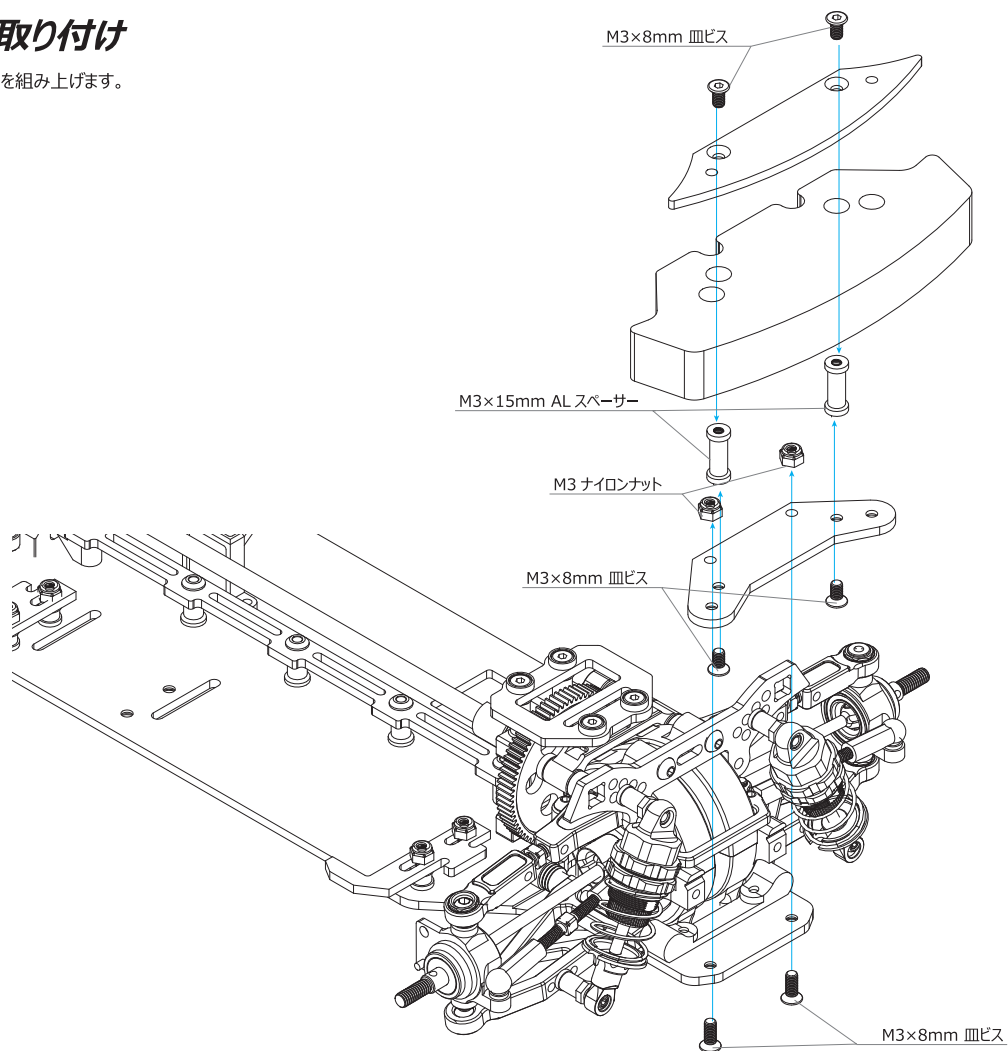

※二種類のバッテリーが搭載可能です。メカはバランスよく、以下の図のように配置してください。

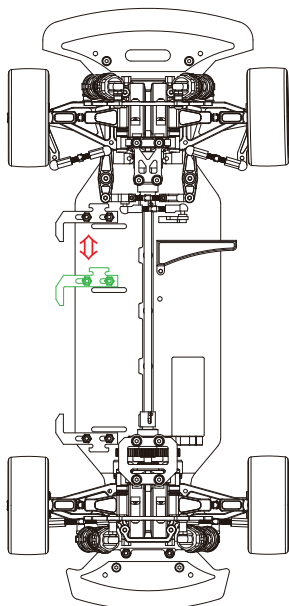

スペアパーツ

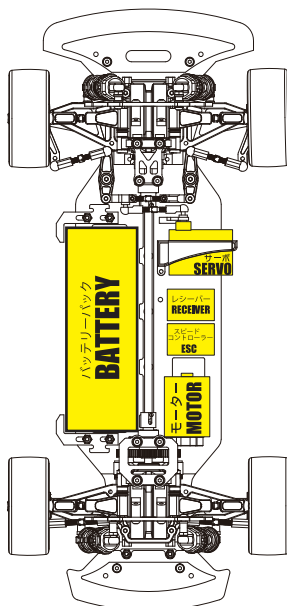

通常のバッテリー

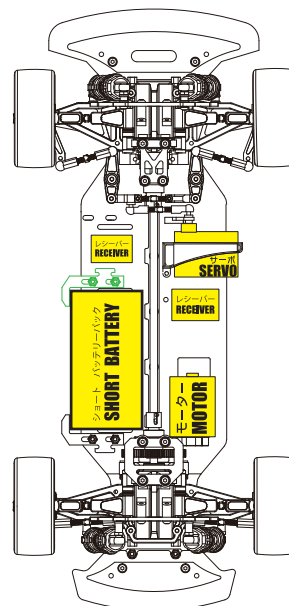

ショートバッテリー

TT02-RV2-KIT	TT02 GRTレーシングシャーシV2	TT02 GRT Racing Chassis V2	¥26,800
TT02-RV2-01	GRTメインシャーシ:イーグルTT02-RV2用	GRT Main Chassis For TT02 RV2	¥4,680
TT02-RV2-02	GRTアッパーデッキ:イーグルTT02-RV2用	GRT Upper Deck For TT02 RV2	¥1,280
TT02-RV2-03	スマート・トインマウント:イーグルTT02-RV2用	Smart Toe-In Mount For TT02 RV2	¥1,080
TT02-RV2-04	GRTフロントバンパーセット:イーグルTT02-RV2用	GRT Front Bumper Set For TT02 RV2	¥1,880
TT02-RV2-05	GRTリアバンパーセット:イーグルTT02-RV2用	GRT Rear Bumper Set For TT02 RV2	¥1,780
TT02-RV2-06BK	ALギアボックス:イーグルTT02-RV2用	AL Gear Box For TT02 RV2	¥2,980
TT02-RV2-07	リアリンクage:イーグルTT02-RV2用	Rear Linkage For TT02 RV2	¥820
TT02-RV2-08BK	ALフロント・ロアサスマウント:イーグルTT02-RV2用	AL Front Lower Sus Mount For TT02 RV2	¥1,780
TT02-RV2-09BK	ALリア・ロアサスマウント:イーグルTT02-RV2用	AL Rear Lower Sus Mount For TT02 RV2	¥1,780
TT02-RV2-10	ステアリング・リンクage:イーグルTT02-RV2用	Steering Linkage For TT02 RV2	¥1,280
TT02-RV2-11P1FS	フロントアッパーアームセット:イーグルTT02-RV2用	Front Upper Arm Set For TT02 RV2	¥2,480
TT02-RV2-11P2BK	フロントアップライトセット:イーグルTT02-RV2用	Front Upright Set For TT02 RV2	¥1,980
TT02-RV2-11P3BK	フロントロアアームセット:イーグルTT02-RV2用	Front Lower Arm Set For TT02 RV2	¥1,980
TT02-RV2-11P4RS	リアアッパーアームセット:イーグルTT02-RV2用	Rear Upper Arm Set For TT02 RV2	¥2,980
TT02-RV2-11P5BK	リアハブ:イーグルTT02-RV2用	Rear hub Set For TT02 RV2	¥1,980
TT02-RV2-11P6BK	リアロアアームセット:イーグルTT02-RV2用	Rear Lower Arm Set For TT02 RV2	¥1,980
TT02-RV2-12	GRTバッテリーホルダー:イーグルTT02-RV2用	GRT Battery Holder For TT02 RV2	¥1,080
TT02-RV2-13BK	ALサーボマウント:イーグルTT02-RV2用	AL Servo Mount For TT02 RV2	¥1,280
TT02-RV2-14BK	ALモーターマウント:イーグルTT02-RV2用	AL Motor Mount For TT02 RV2	¥1,980
TT02-RV2-15BK	ALステアリングワイパー:イーグルTT02-RV2用	AL Steering Wiper For TT02 RV2	¥2,180
TT02-RV2-16BK	ALセンターベアリングマウント:イーグルTT02-RV2用	AL Center Bearing Mount For TT02 RV2	¥1,980
TT02-RV2-17F	フロント・フロペラジョイント:イーグルTT02-RV2用	Front Joint Shaft For TT02 RV2	¥780
TT02-RV2-17R	リア・フロペラジョイント:イーグルTT02-RV2用	Rear Joint Shaft For TT02 RV2	¥980
TT02-RV2-18BK	ALセンターシャフト:イーグルTT02-RV2用	AL Center Shaft For TT02 RV2	¥680
TT02-04-BK	ALショックセット・スプリング付:イーグルTT02-RV2用	AL Shock Set W/Spring For TT02 RV2	¥3,180
3905U-50BK	ホイールアダプター5.0mm:イーグルTT02-RV2用	Wheel adapter 5.0mm For TT02 RV2	¥680

イーグル製品の製品保証について

- ・イーグル販売特約店又は、イーグルホームページから直接購入の製品が保証対象となります。
- ・弊社商品であっても譲渡・転売・中古販売・個人オークション等にて入手された製品は弊社保証対象外となります。
- ・製品に材料や部品、組み立てに不具合がある場合に対し保証致します。(保証対応には購入日のわかるレシートが必要です。大切に保管してください。)
- ・誤った取り付け、使用劣化、製品に対するいかなる改造、物理的損傷、その他天変地異によるいかなるダメージも保証対象外となります。
- ・全てのイーグル製品は工場から出荷される前に徹底的にテストされています。(株)イーグル模型は、イーグル製品を使用したことで生じる損害責任を負いません。如何なる場合も、(株)イーグル模型の法的責任は製品の弊社希望小売価格を超えることはないものとします。
- ・イーグルは予告無く製品保証規定を修正する権利を有します。
- ・製品にお気づきの点がございましたら走行前にご連絡ください。

EAGLE RACING

〒440-0842 愛知県豊橋市岩屋町62-79
 ☆その他、ご質問等がございましたらお気軽にお問い合わせください。
 ☆イーグル・サービスカウンター：service11@eaglemodel.com